

www.schuleinkauf.at

Mini-Einkaufsführer für Schulsachen

Clever einkaufen –
Und die Umwelt freut sich!



lebensministerium.at



INTERSPAR



INTERSPAR setzt auf Nachhaltigkeit.

INTERSPAR, ein zu 100% österreichisches Unternehmen, feiert 2010 den 40. Geburtstag. Eines der Erfolgsgeheimnisse: Von Anfang an stand das nachhaltige, umweltschonende Handeln im Mittelpunkt: als wichtiger Partner der heimischen Landwirtschaft. Als verlässlicher Arbeitgeber und Ausbilder von Lehrlingen. Und als Unternehmen, das bei der Auswahl der Produkte Verantwortung zeigt. So auch bei den Schulartikeln.



Seit Jahren hat INTERSPAR jene Produkte im Sortiment, die nachhaltig umwelt- und ressourcenschonend hergestellt werden und die in ihrer Anwendung und Entsorgung möglichst unbedenklich sind. Wer für die Schule clever einkaufen will, ist deshalb bei INTERSPAR – einem der größten und preiswertesten Anbietern von Schulartikeln – an der richtigen Adresse.

INTERSPAR



Format-X-Schulhefte gibt's bei INTERSPAR.

INTERSPAR hat sie – die einzigartigen Format-X-Schulhefte aus Österreich! Das zu 100% klimaneutrale „Pure Impact“-Schreibpapier wird nur aus recycelten Fasern ohne optische Aufheller und Chlorbleiche hergestellt.

Format-X-Schulhefte entsprechen den strengen Kriterien des österreichischen Umweltzeichens. Sie tragen weiters das Umwelt- Gütesiegel BLAUER ENGEL und den Nordic Swan.

Unser Tipp: Entscheiden Sie sich beim Kauf der Schulhefte ganz bewusst für einen Hersteller wie Format, dem Herkunft und Umweltschutz wichtig sind.





Umweltfreundliche Stifte gibt's bei INTERSPAR.

- **ONLINE**-Schreibgeräte werden zu 85% aus gentechnisch unverändertem Mais gefertigt. Energieverbrauch und CO₂-Emission sind wesentlich geringer als bei Kunststoff-Stiften.
- Der **WOPEX von STAEDTLER** ist ein Bleistift der neuesten Generation, hergestellt aus 70% Holz, das nur aus PEFC-zertifizierten, nachhaltig bewirtschafteten Wäldern stammt.
- Die Stifte von **FABER CASTELL** werden bereits seit Anfang der 90er-Jahre mit umweltverträglichem Öko-Wasserlack bezogen – für hygienische Stifte, gerade bei Kindern!
- Die **STABILO** Green Range ist mit dem FSC-Siegel zertifiziert, das die Verwendung von Holz aus nachhaltiger Waldwirtschaft garantiert.

ONLINE®

STAEDTLER

FABER CASTELL

STABILO





Clever einkaufen für die Schule!

Jahr für Jahr stehen viele Eltern ratlos da, wenn es um den Einkauf von Schulsachen für ihre Kinder geht. Wo bekomme ich gute Qualität zu einem fairen Preis? Halten die Produkte, was die Hersteller versprechen? Sind die Materialien umweltfreundlich und gesundheitlich unbedenklich? Für viele Produkte gibt es ein Reparaturservice, und Stifte, Federn oder Minen können einzeln nachgekauft werden. Das macht es kinderleicht, die Schultasche mit sorgfältig ausgewählten Produkten zu füllen, die die Briertasche und die Umwelt schonen. Seien Sie clever und achten Sie auf den »UmweltTipp!«



Ihr Niki Berlakovich

Umweltminister

INHALT

Das Kleine ABC des Schuleinkaufs

- Bleistift
- Buntstift
- Füllhalter
- Hefte
- Kleber
- Lineal
- Malfarben
- Radierer
- Rechner
- Rucksack
- Schultasche
- Spitzer
- Wachskreiden
- Umweltzeichen-Ein-mal-Eins

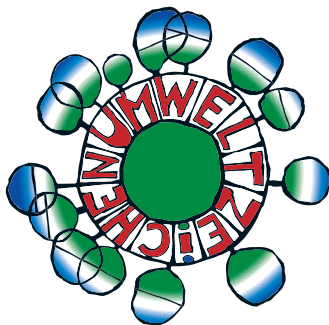



BLEISTIFT

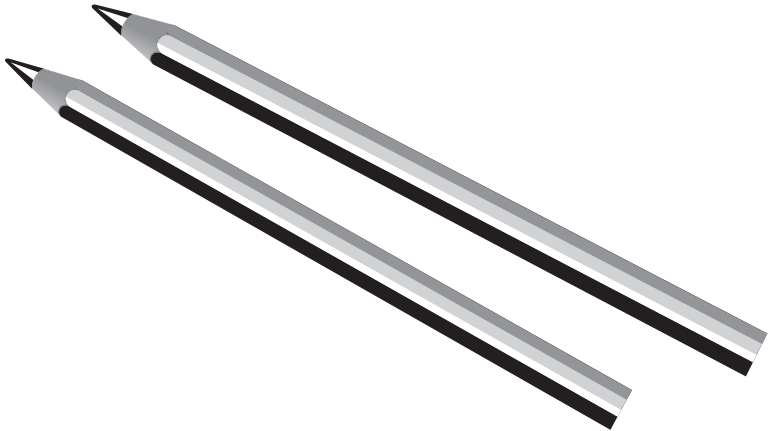

**Die Mine ist das A & O,
ein guter Holzschaft ebenso.
Fehlt die Qualität beim Material,
wird das Schreiben schnell zur Qual.**

BLEISTIFT

Bleistifte sind unbegrenzt haltbar, patzen nicht, laufen nicht aus und funktionieren bei Hitze und Kälte. Vorsicht bei Billigstiften mit Qualitätsunterschieden! Wenn Ihnen Waldschutz wichtig ist, achten Sie auf das Wald-Gütesiegel. »Naturbelassene« Stifte sind gewachst und verzichten auf die Lackbeschichtung. Dreh- oder Druckminenstifte sind durch ihre Nachfüllminen besonders abfallarm. Je nach Stiftmodell ist der Schaft ergonomisch geformt. Minen- und Bleistift sind das Erste, womit Kinder schreiben lernen, daher probeschreiben lassen.

Besonders wichtig sind:

- FSC, PEFC

Minenhärte: 1 = 2B: Zeichnen, Skizzieren

2 = HB: Zeichnen, Schreiben

3 = F / 4 = 2H: technisches, exaktes Zeichnen





BUNTSTIFT

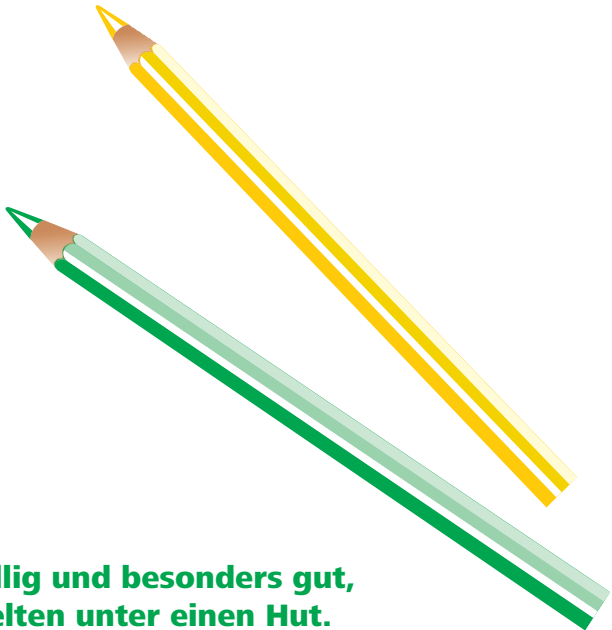

**Spottbillig und besonders gut,
passt selten unter einen Hut.
Kinder kauen gern am Stift,
daher nur Stifte ohne Gift!**

BUNTSTIFT

Welches Kind kaut nicht am Stift?

Große Preisunterschiede ergeben sich meist aus unterschiedlicher Herkunft, Verarbeitung und verwendetem Rohmaterial wie Farbpigmente, Holz etc.

Das »Spiel gut«-Siegel bietet mehr Sicherheit.

Stifte einzeln und lose nachkaufen ist umweltfreundlich.

Dicke, weiche Buntstifte in grellen Farben eignen sich auch als preisgünstige und abfallarme Textmarker.

Vor allem, weil sie mit einer Mine funktionieren und nicht mit Tinte, die austrocknet, wenn die Kappe fehlt.

Besonders wichtig sind:

- »Spiel gut«-Siegel
- CE EN71
- FSC- oder PEFC-Siegel
- Dicke der Mine



FSC



PEFC™



FÜLLHALTER

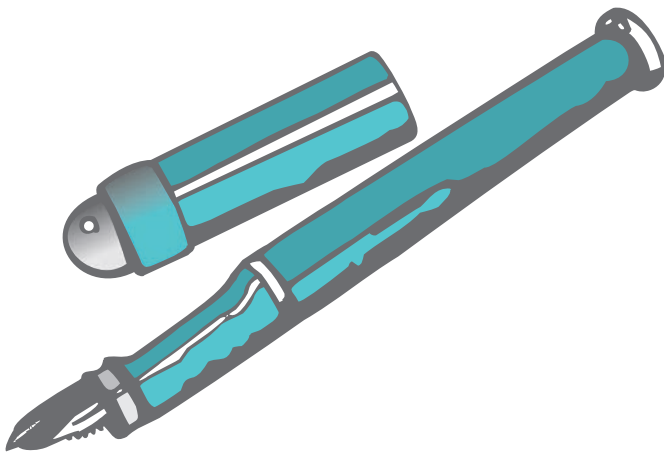

**Probeschreiben vor dem Kauf,
da fällt den Kindern sicher auf,
welcher Füller für sie passt,
wenn er richtig angefasst.**

FÜLLHALTER

Eine fachgerecht durchgeführte Schreibprobe ist unerlässlich, damit das Kind seine Idealfeder findet.

Ihr Papierfachgeschäft unterstützt Sie dabei.

Ebenso bei Fragen zu Reinigung, Pflege und Reparatur des Füllhalters. Alle namhaften Hersteller stellen für ihre Fabrikate Ersatzfedern bereit, ebenso Konverter für Tintenbefüllungen aus der Flasche und Modelle für Linkshänder.

Tipp: Manche Hersteller geben eine Garantie auf die Feder. Garantieschein mit Datums- und Firmenstempel des Händlers gut aufheben!

Besonders wichtig sind:

- Federbreite
- Standard-Patrone
- Namensschild
- geeignet für Konverter
- Federart
- Sichtfenster für Füllstand
- Abrollschutz
- Farbcode für Linkshänder



**Hurra, hurra, jetzt sind sie da,
Recycling-Hefte, wunderbar!
Mit Umweltzeichen im Regal,
sind sie die beste Öko-Wahl!**

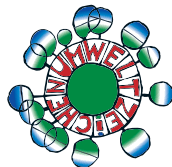

HEFTE

Umweltzeichen-Hefte sind die Besten!

Nun gibt es sie auch wieder in den Regalen zu kaufen:
die Hefte mit dem Österreichischen Umweltzeichen.

Diese Umweltzeichen-Hefte sind ein konkreter Beitrag
zum Klimaschutz. Auf diesen Heften aus dem angenehm
weißen 100% Recycling-Papier lässt sich perfekt
schreiben und damit gleichzeitig Klimaschutz betreiben.

Vorsicht bei anderen Natur-Symbolen und
sonstigen Firmen-Zeichen! Beliebige Zeichen
sagen nichts darüber aus, was die
Hefte tatsächlich umweltfreundlich macht.
Oft fehlt die unabhängige Kontrolle.

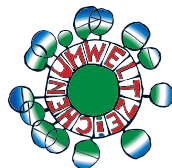

Besonders wichtig sind:

- Österreichisches Umweltzeichen
- Deutsches Umweltzeichen
»Blauer Engel«





**Kinder kleben gerne Sachen,
das soll gesundheitlich nichts Böses machen.
So soll der Kleber harmlos sein
das ist auch für uns're Umwelt fein!**

KLEBER

Organische Lösungsmittel im Kleber sind eine Gefahr für die Gesundheit der Kinder. Vermeiden Sie das vorbeugend durch Papier- und Bastelkleber ohne diese Lösungsmittel. Solche Kleber gibt es in bester Qualität im Papierfachhandel.

Je weniger Kleber abgepackt ist, umso teurer kommt Sie die Klebmasse. Am preiswertesten sind Vorrats-Flaschen (für Kindergarten und Volksschule) gefolgt von größeren Einweggebinden z. B. mit einer Füllmenge von 40 Gramm. Klebstifte sind zwar praktisch und bequem, im Vergleich zur Nachfüllvariante jedoch extrem teuer.

Besonders wichtig sind:

- Angabe zur Füllmenge
- Hinweis »Ohne Lösungsmittel«





LINEAL

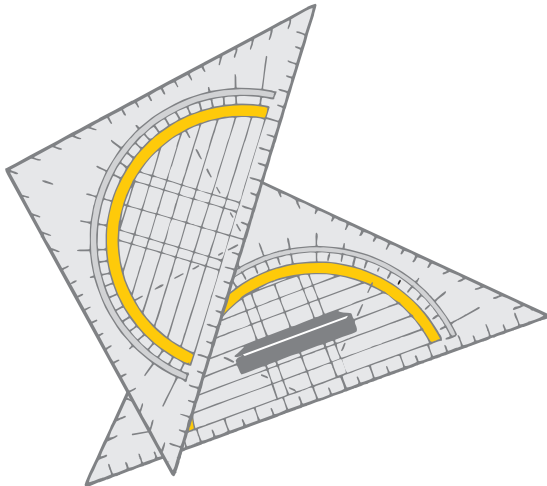

**Ein Holzlineal ist gut zum Unterstreichen,
auch Kunststoff muss Qualität erreichen.
Lineale zum Zeichnen und Konstruieren
sollen präzise und lange funktionieren.**

LINEAL

Holzlineale (meist Buche) sind noch lange nicht out. Es gibt sie unlackiert und längere Modelle (30 cm) auch mit Metallschiene. Holz wächst nach! Kunststofflineale qualifizieren sich durch ihre Vorteile beim geometrischen und technischen Zeichnen.

Die Qualitätsunterschiede bei den Kunststofflinealen und Geo-Dreiecken können gewaltig sein.

Nur hochwertige Lineale und Dreiecke aus schlag-, kratz- und kerbfestem Kunststoff, mit abriebfester Skalierung, verdienen die Bezeichnung Präzisionswerkzeug. Unter den billigsten werden Sie die Qualität nicht finden.

Besonders wichtig sind:

- FSC, PEFC
- Aus Kunststoff wie Plexiglas® oder ABS





MALFARBEN



**Die Farbenpracht soll nicht verdecken,
dass in manchen Farben Probleme stecken.
Je besser die Informationen sind,
umso sicherer sind Farben für Ihr Kind.**

MALFARBEN

Beim Vergleich zeigen sich große Preisunterschiede bei den Malfarben mit 12 Schälchen. Beim Billig-Kauf können Sie Glück haben oder sich über miserable Qualität ärgern.

Einen hohen Qualitätsstandard beschreiben Normen zum »Deckfarben-Malkasten«. Dabei geht es um Farbskala, Farbsättigung, Farbmenge und Farbanordnung im »Zwölferkasten«. Achten Sie beim Einkaufen, ob sich auf der Verpackung der Hinweis auf die Norm findet. Probieren Sie aus, ob Ersatz-Schälchen zum Auffüllen in den Malkasten passen.

Besonders wichtig sind:

- »Spiel gut«-Siegel
- DIN 5023 (Deutsche Norm)
- ÖNORM 2140 (Österreichische Norm)





RADIERER

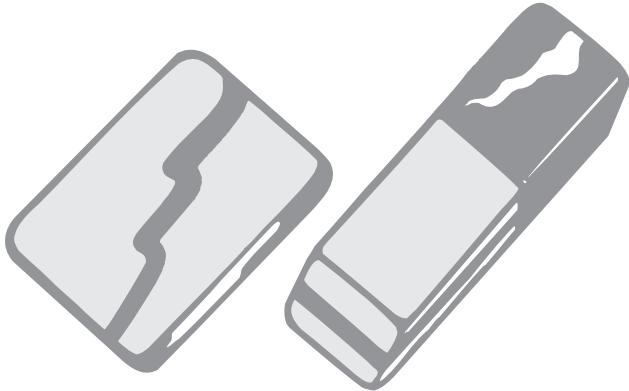

**Ratzefratz ist alles weg,
ein guter Radierer erfüllt den Zweck.
Bei PVC-Kunststoff gib acht,
weil er der Umwelt Schaden macht.**

RADIERER

PVC-Radierer liefern ein sehr gutes Radiererergebnis. Gegen PVC spricht, dass PVC mehr als andere Massenkunststoffe auf dem gesamten »Lebensweg« (von der Herstellung bis zur Entsorgung) eine Gefahr für Umwelt und Gesundheit bedeutet – auch wegen der zugesetzten Phtalat-Weichmacher.

PVC = Polyvinylchlorid

Radierer sind kein Spielzeug, sollen nicht duften und auch nicht aussehen wie etwas, das Kinder gerne in den Mund stecken (nachgebildete Früchte etc.) Auch sollen sie nicht zu klein sein, um besser in der Hand zu liegen.

Besonders wichtig sind:

- »PVC-free«
- »No PVC«
- »Naturkautschuk«

CLEVER EINKAUFEN – UND DIE UMWELT FREUT SICH



RECHNER

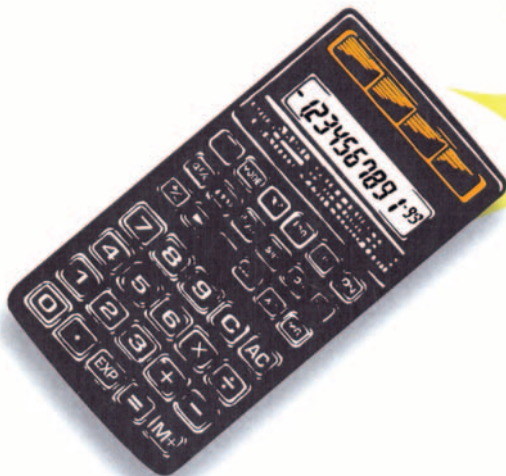

**Stolz auf Solar, das ist ein Hit,
spart Batterien, macht ökofit.
Mit Solarzellen gut bestückt,
ist der Klimaschutz geglückt.**

RECHNER

Besonders Taschenrechner für die Schule sollten mit gutem Beispiel voran gehen. Einstiegsrechner mit dem Blauen Engel produzieren ihren gesamten Energiebedarf über Solarzellen. Wissenschaftliche Schulrechner für komplexere Aufgaben sind mit Solarzellen und einer Stützbatterie ausgerüstet.

Tipp: Auf die Solarzellen achten, Garantie-Dauer prüfen, Garantieschein mit Datums- und Firmenstempel des Händlers gut aufheben.

Besonders wichtig sind:

- Solarzellen
- »Blauer Engel«
- GS-Zeichen
- Lange Garantie





RUCKSACK



**Der Rucksack drückt und zieht zugleich,
die Riemen schneiden, nichts ist weich.
Clever kauft wer erst probiert,
und schaut wer Schäden repariert.**

RUCKSACK

Wichtig sind eine gute Rückenpolsterung und eingearbeitetes Material, das reflektiert sowie gepolsterte und leicht einstellbare Gurte. Den Schulrucksack leer probieren bringt nicht viel. Befüllt soll sich der Rucksack bequem anfühlen und nicht drücken.

Es gibt Rucksäcke mit Garantiepasse für mehrere Jahre. So ein Rucksack sollte lange halten und gut verarbeitet sein. Vorteilhaft ist, wenn die Herstellerfirma ein Reparaturservice anbietet. Garantieschein mit Datums- und Firmenstempel des Händlers gut aufheben!

Besonders wichtig sind:

- Garantie-Pass
- Adresse für Service und Reparatur



SCHULTASCHE

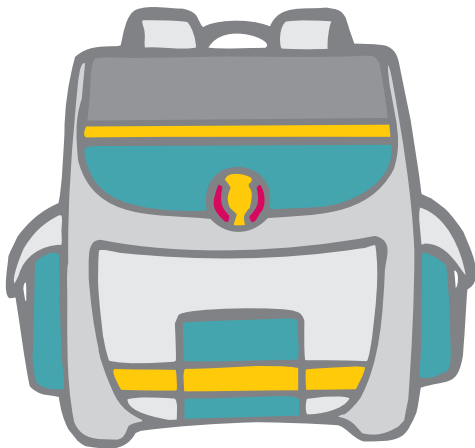

**Weit sichtbar muss der »schoolbag« sein,
gefällt er auch noch, ist es fein,
sicher und ergonomisch gut,
dem Kind tagtäglich Gutes tut.**

SCHULTASCHE

Auf dem Schulweg sind die Kinder sicherer unterwegs, wenn auf Schultasche und Rucksack ausreichend viel leuchtendes und rückstrahlendes Material aufgebracht ist.

Mit dem Hinweis »Geprüfte Sicherheit«, »Geprüft nach DIN 58124« in der Beschreibung und unter Angabe der Prüfstelle bestätigt der Schultaschen-Hersteller, dass das Modell die Mindestanforderungen an Sicherheit, Trageeigenschaft und Materialqualität erfüllt. Diese Schultaschen leuchten zusätzlich durch fluoreszierendes Material (wie Warnwesten) und sind in trendigen Motiven erhältlich.

Besonders wichtig sind:

- DIN 58124
- GS-Zeichen



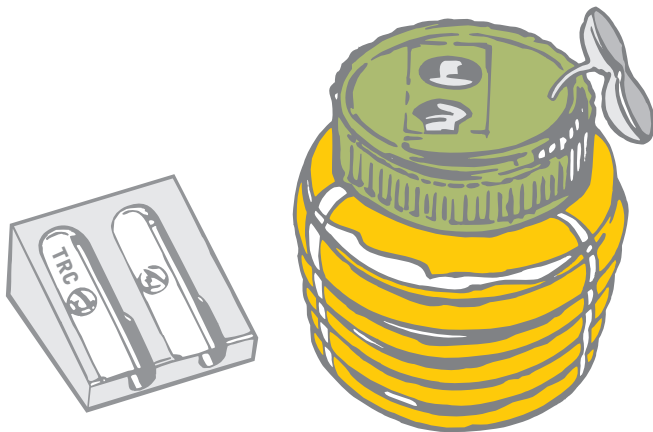

**Stift und Spitzer müssen passen,
für Groß und Klein und alle Klassen.
Gut ist die Mine die nicht bricht,
der Spitzer durch Qualität besticht.**

SPITZER

Metallspitzer sind unverwüstlich.

Das Messer soll immer angeschraubt sein und sich leicht austauschen lassen.

Ersatzmesser gibt es beim Papierfachhändler.

In der Dose (aus PP, PE) ist am besten ein Spitzer aus Metall mit mechanischer Befestigung eingebaut.

Geht die Dose kaputt, lässt sich der Metallspitzer einfach ablösen und weiterverwenden.

Ein Staubverschluss verhindert, dass das Spitzgut aus der Dose in die Tasche gelangt.

Kunststoffe wie PE oder PP gelten als weniger umweltbelastend.

Besonders wichtig sind:

- Ganzmetallspitzer
- Dose aus PP = Polypropylen
 PE = Polyethylen



WACHSKREIDEN

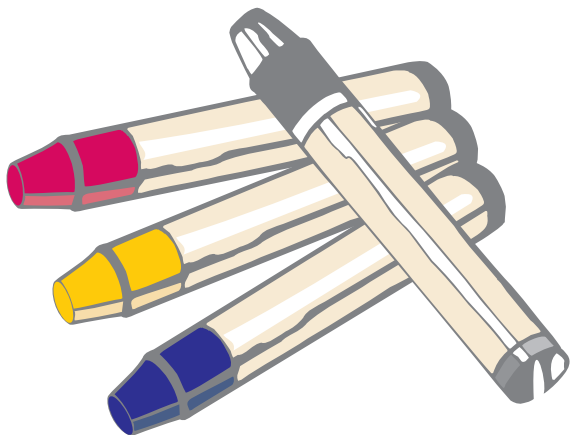

**Die Stifte sind frei von schlechten Stoffen,
trocknen nicht aus und halten auch offen.
Die Farben leuchten satt und klar:
für Kinderkunstwerke wunderbar!**

WACHSKREIDEN

Wachskreiden mit dem »Spiel gut«-Siegel auf der Verpackung sind als pädagogisch wertvoll eingestuft. Zu kaufen gibt es die Kreiden auch im druckstabilen Karton mit Papierwickel um die Stifte statt im Metalletui mit Kunststoff-Schuber.

Wachskreiden, die statt der Paraffinwachse (das ist künstliches Wachs aus Erdöl) Bienenwachs oder hochwertige pflanzliche Wachse enthalten, nützen erneuerbare Rohstoffe statt Erdöl. Wachskreiden richten sich an Kindergarten bis Volksschule und sind als Spielzeug für Kinder bis 14 Jahre eingestuft.

Besonders wichtig sind:

- »Spiel gut«-Siegel
- CE EN71



Das Umweltzeichen-Ein-mal-Eins

Nur Produkte mit staatlich vergebenem Umweltzeichen garantieren strengste Kriterien und höchste Umweltfreundlichkeit.

Staatliche Umweltzeichen



Österreichisches Umweltzeichen

www.umweltzeichen.at



Deutsches Umweltzeichen »Blauer Engel«

www.blauer-engel.de



Nordischer Schwan

Das nordeuropäische Umweltzeichen der Staaten Schweden, Finnland, Norwegen, Island und Dänemark;
www.svanen.nu/en



Europäisches Umweltzeichen

Das offizielle Umweltzeichen der Europäischen Union in Zusammenarbeit mit allen EU-Staaten.
www.eco-label.com

Andere Zeichen



Das Produkt erfüllt die Anforderungen der Spielzeug-Norm. Der Kunststoff PVC wird ausgeschlossen. Die Artikel werden geprüft, ob sie pädagogisch wertvoll sind. www.spielgut.de



Der Artikel ist aus Holz, das aus »umweltgerecht, sozial verträglich und wirtschaftlich nachhaltig« zertifizierten Plantagen bzw. Wäldern stammt. www.fsc.org, www.pefc.at

Wichtige Hinweise



Der Schultartikel gilt als Spielzeug für Kinder bis 14 Jahren und ist laut Hersteller-Erklärung ungiftig.



Warnhinweis: »Achtung! – Spielzeug ist nicht für Kinder unter 36 Monaten geeignet!«



Verlässliches Kennzeichen für die Sicherheit von Produkten bzw. dass sie die Vorgaben ihrer Produktnorm erfüllen.

PP, PE

Produkt besteht aus den Kunststoffen Polypropylen (PP) und Polyethylen (PE). Beide gelten als weniger umweltbelastend.



Produkt ist frei von organischen Lösungsmitteln, die für Kinder sehr ungesund sein können.

LENZING PAPIER

Ihr Partner für Nachhaltigkeit

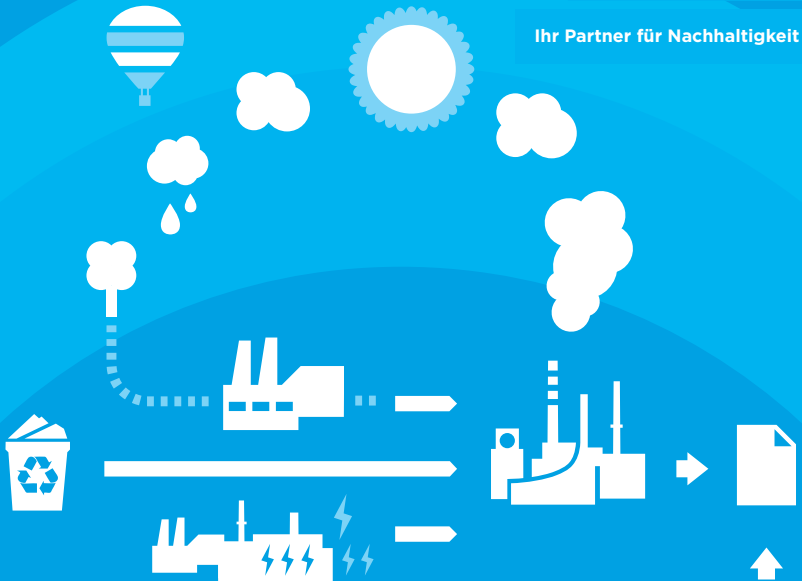

PAPIER MIT DEM ÖSTERREICHISCHEN UMWELTZEICHEN

Impact von Lenzing Papier ist 100 % rezykliert, CO₂ neutral, hochweiss und umweltfreundlich! Gemeinsam etwas verändern. www.lenzingpapier.com

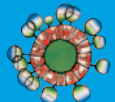

HINWEISE

Ausgezeichnet Leben

1.000 x umweltfreundlich einkaufen.

Die neue Produktfibel ist da!

Die Produktfibel eignet sich ideal als Kompass für umweltbewusste KonsumentInnen und gibt Sicherheit bei der Suche nach ökologischen, nachhaltigen Produkten und Leistungen.

Die Produktfibel enthält mehr als 1.000 Produkte für Haushalt, Schule, Bauen, Garten, Wohnen.



Gleich bestellen!

Als pdf-Datei zum Herunterladen unter www.umweltzeichen.at oder im Lebensministerium kostenlos erhältlich:
Tel. 01/515 22-1656,
E-Mail: info@umweltzeichen.at



www.elternverein.at

Partnerschaft auf Augenhöhe

Mut kann man/frau bekanntlich nicht kaufen, doch keine Angst, Österreichs Eltern, ElternvertreterInnen und Elternvereine haben in der Schule ihrer Kinder und darüber hinaus die weltweit umfangreichsten gesetzlich verbrieften Mitwirkungsrechte. LehrerInnen

und Eltern sind PartnerInnen auf Augenhöhe.

KlassenelternvertreterInnen sind die „PersonalvertreterInnen“ der Eltern und vertreten deren Interessen gegenüber LehrerInnen, SchulleiterInnen, Schulbehörde sowie gegenüber der Gemeinde bzw. dem Bezirk.

Der Österreichische Verband der Elternvereine an öffentlichen Pflichtschulen und seine Landesverbände sind seit 50 Jahren verlässliche Interessenvertretungen der Eltern aller PflichtschülerInnen.

Unter dem Motto „Beteiligung macht Schule – es gibt viel zu tun!“ unterstützen starke, vernetzte Landesverbände Eltern bei der Gründung von Elternvereinen und Elternvereine bei der Durchsetzung der Elterninteressen. Mitmachen ist die Devise!

Im Verband geht vieles leichter!

HINWEISE

Der Große Einkaufsführer für Schulsachen

Die 48-seitige Broschüre »Clever einkaufen für die Schule« bietet konkrete Produktioninformation und praktische Empfehlungen zu Gesundheit, Umwelt, Gebrauch, Pflege und Bezugsquellen von Schulartikeln. Jetzt NEU mit den Produktblättern zu »Abfall vermeiden durch ...«

- Nachfüllbare Textmarker
- Nachfüllbare Klebstoffe
- Schulhefte aus Recycling-Papier
- Jausenbox und Trinkflasche

Gleich bestellen!

Die aktualisierte und erweiterte Broschüre ist kostenlos erhältlich im Lebensministerium: Tel. 01/515 22-1656, E-Mail: info@umweltzeichen.at
Alle Materialien gibt's auch als Download auf der Website www.schuleinkauf.at





WEIL FAIRNESS POWER GIBT

EZA

NATÜRLICH FAIR

Stück für Stück die Welt fairändern - der Faire Handel bietet Dir dazu die Möglichkeit. Nähere Informationen über das breite Angebot des Fairen Handels findest Du unter www.eza.cc

Für die Schule gibt es hervorragende Schulartikel,
die für die Umwelt sowie für die Gesundheit und die
Sicherheit der Kinder von Vorteil sind.
Der Papierfachhandel bietet beim Schuleinkauf
individuelle Beratung für alle Altersstufen und unterstützt
Sie bei der sorgfältigen Produktauswahl für Ihr Kind.

IMPRESSUM

Herausgeber: Lebensministerium (BM für Land- und Forstwirtschaft,
Umwelt und Wasserwirtschaft) 2010, E-Mail: info@umweltzeichen.at
Projektkoordination: Lebensministerium, E-Mail: josef.raneburger@lebensministerium.at
Redaktion: Jutta Kellner / www.argehelix.at
Illustrationen: Karl Erich Mollay. Grafik: Volker Plass / www.plass.at
Druck: Gugler cross media, Melk, UWZ 609, www.greenprint.at
»Clever einkaufen für die Schule« ist eine Initiative des Lebensministeriums
in Kooperation mit dem Österreichischen Papierfachhandel.

Gefördert durch: AGR Austria Glas Recycling GmbH
Öko-Box Sammelges.m.b.H



Dieser Folder wurde nach der Richtlinie »Druckerzeugnisse«
des Österreichischen Umweltzeichens gedruckt, UWZ 609.
Kern: Impact, Recycling-Papier aus 100% Altpapier von LENZING